

Teil 1: Ausmalen und Ausschneiden

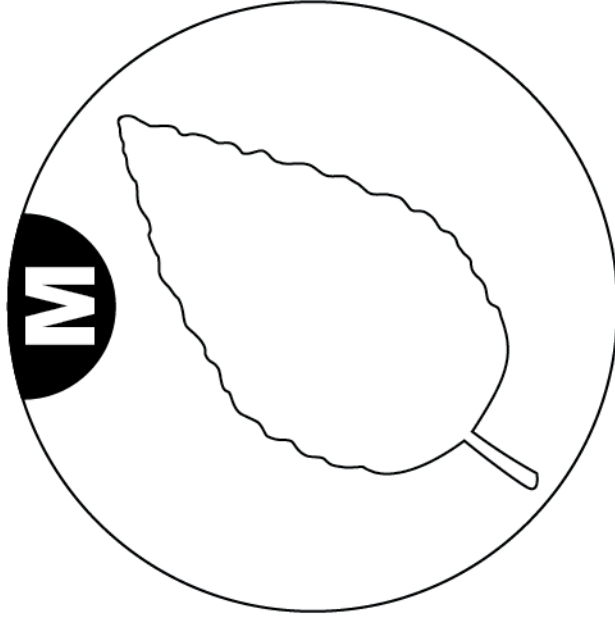
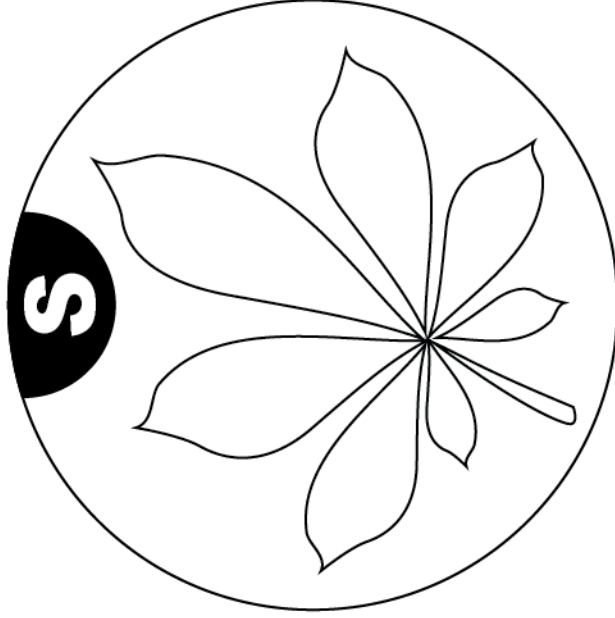
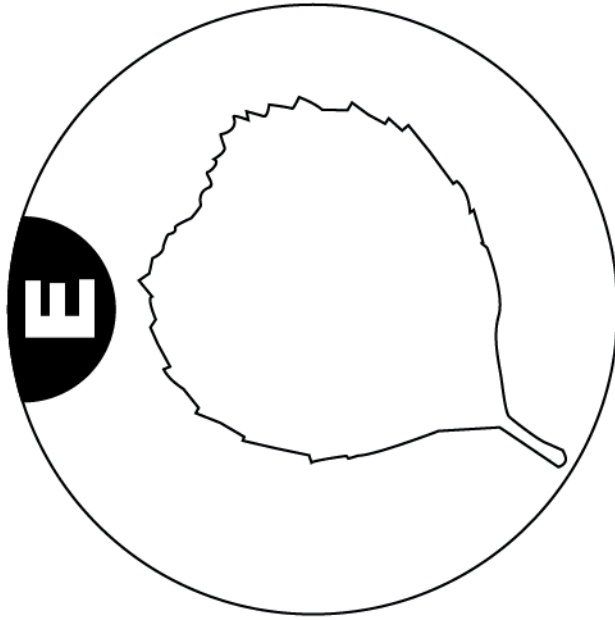
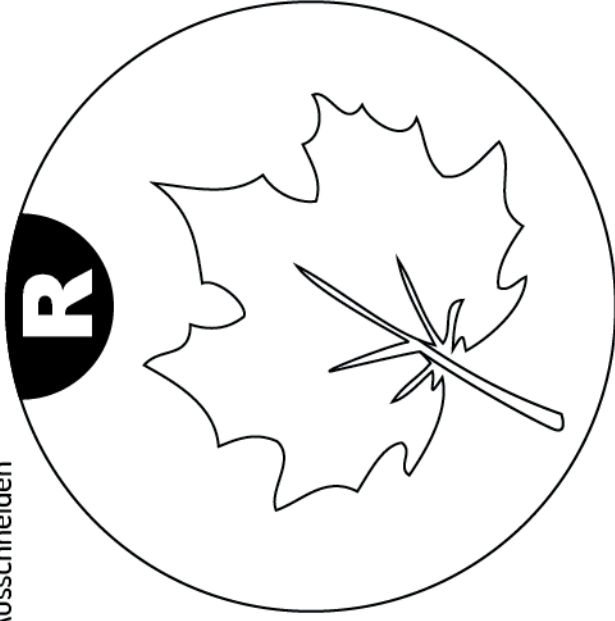
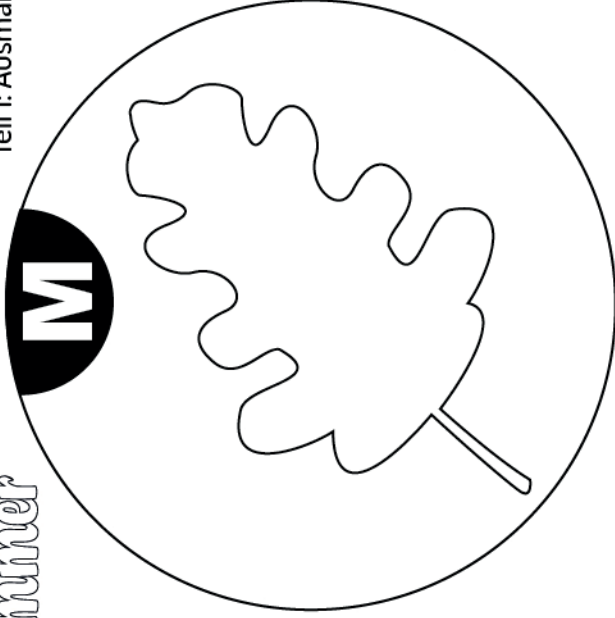
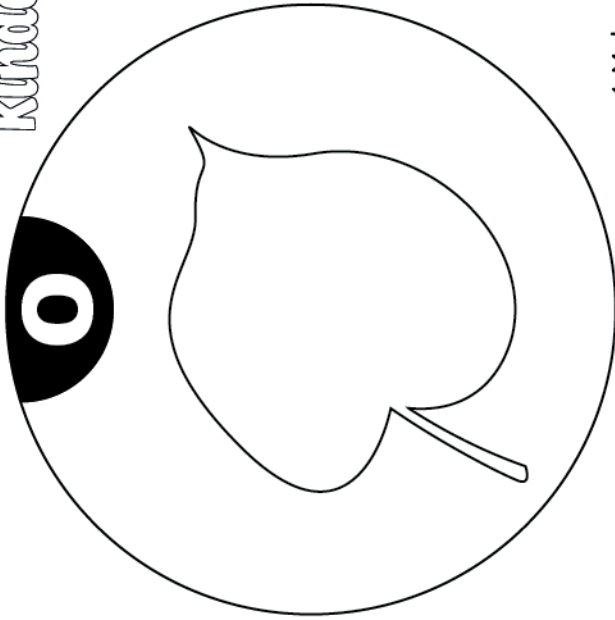

1. Male die Blätter aus
2. Schneide die Kreise aus

Grüne Riesen - Die Welt der Bäume
Baumrätsel

Teil 2: Zuordnen und Aufkleben

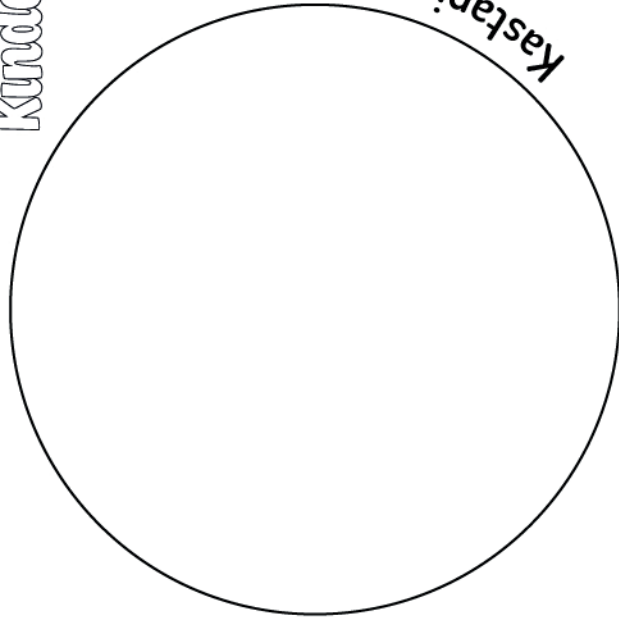

Kastanie

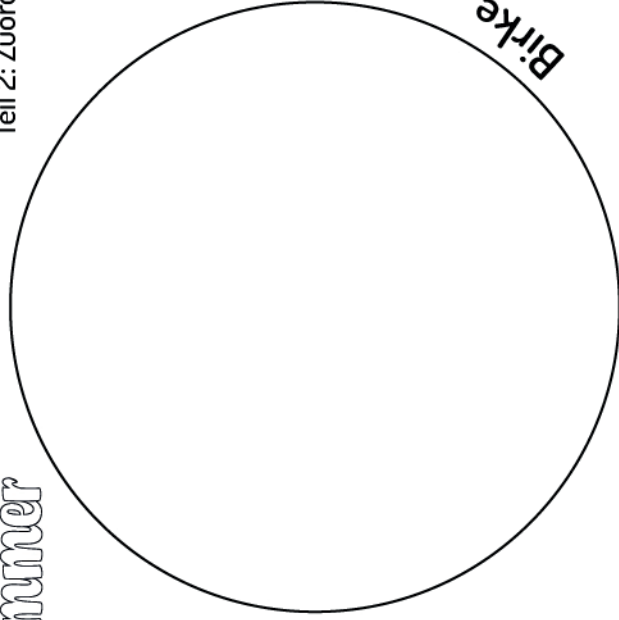

Birke

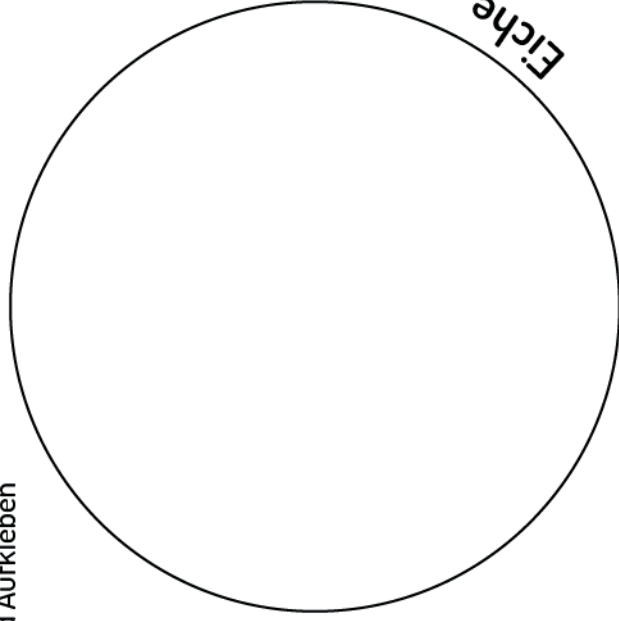

Eiche

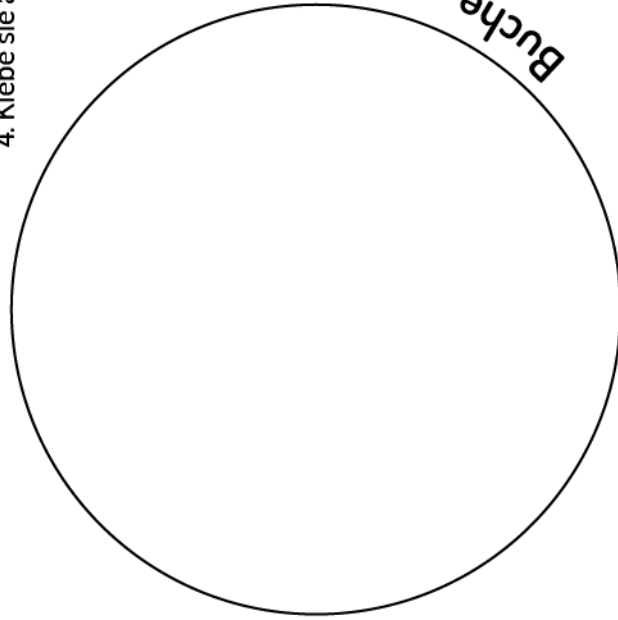

Buche

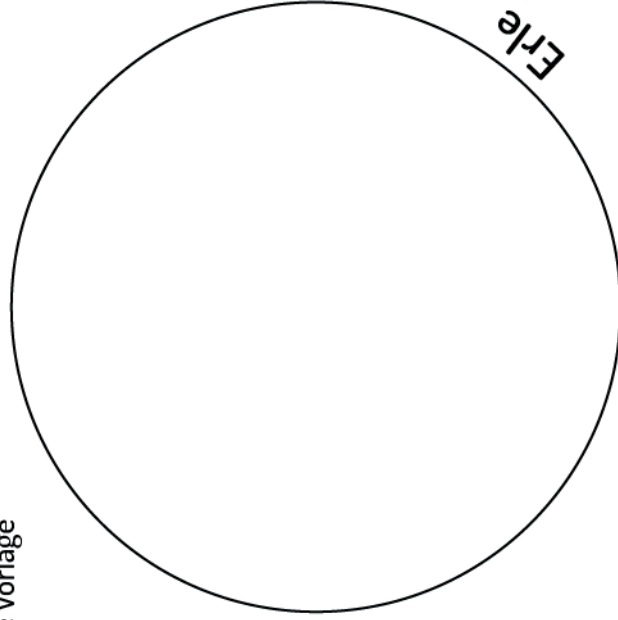

Erle

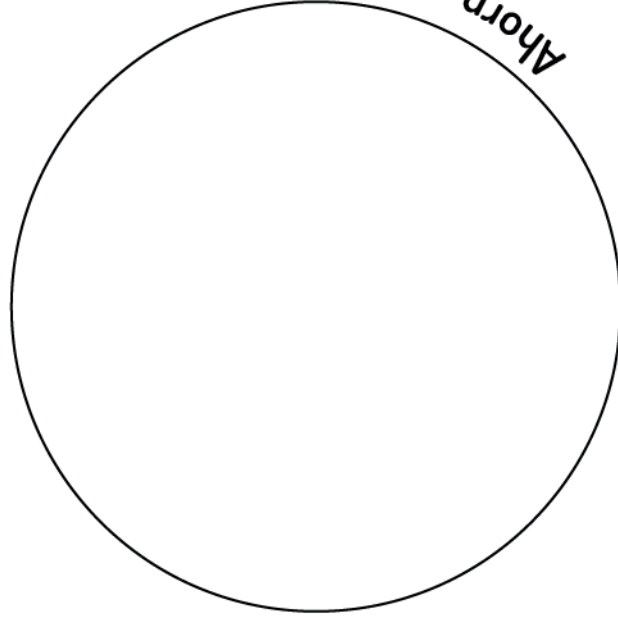

Ahorn

3. Ordne sie den richtigen Bäumen zu
4. Klebe sie auf diese Vorlage

Grüne Riesen – Die Welt der Bäume
Baumrätsel

Teil 3: Lösungswort finden

Kastanie

Birke

Eiche

Buche

Erle

Ahorn

5. Trage hier die Buchstaben ein
6. Finde nun das Lösungswort

FERTIG!



Hirsch



Eichhörnchen



Ameise



Kaninchen



Vogel



Fisch



Maulwurf

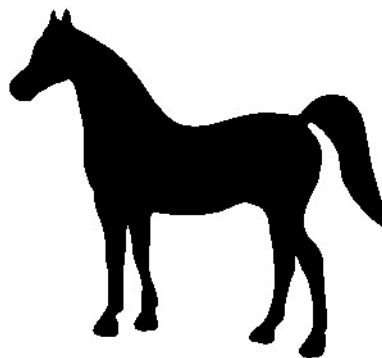

Pferd



Raupe

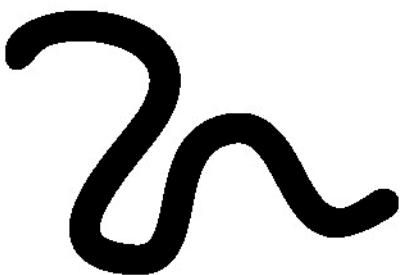



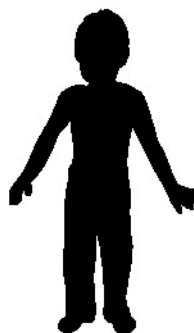







Regenwurm

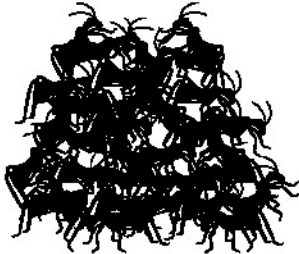

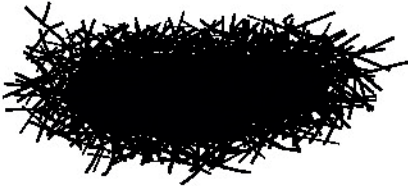
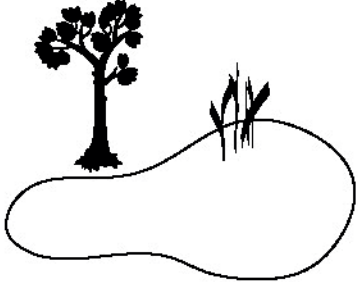
Mensch





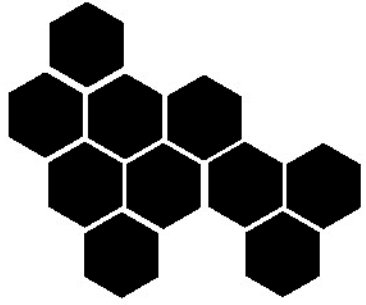





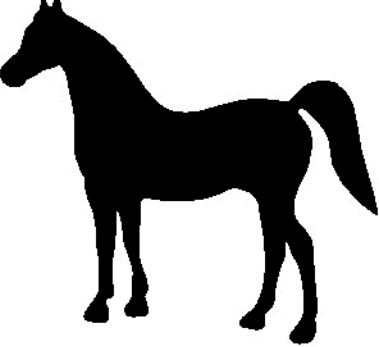
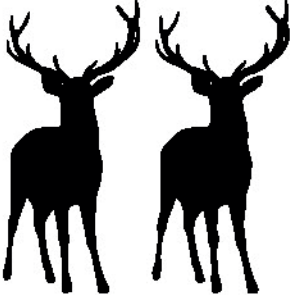
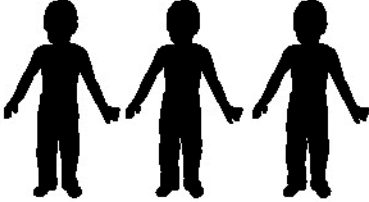
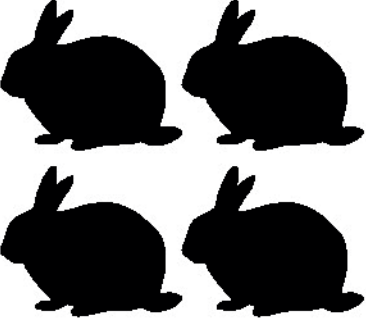

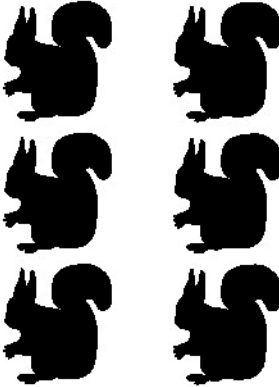
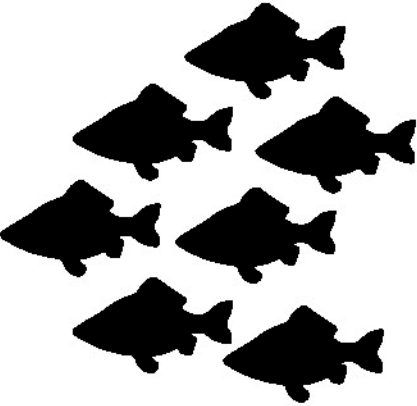
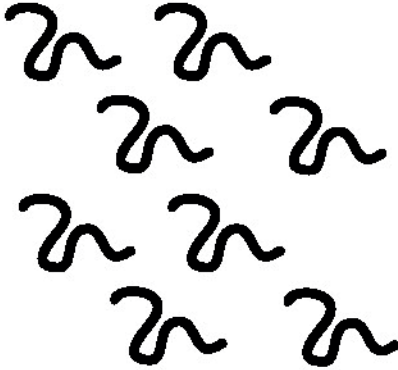

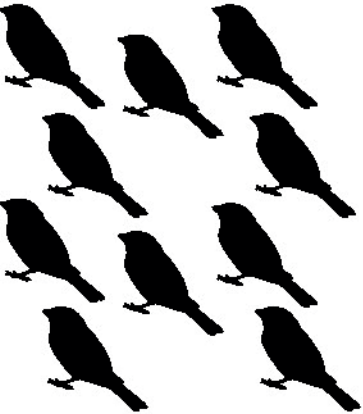

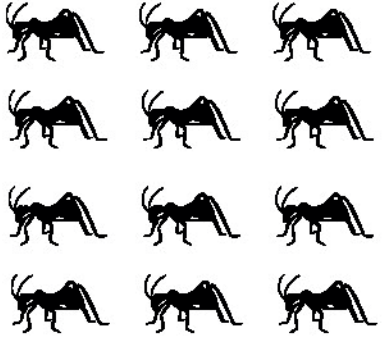



Biene

 <p>Wald</p>	 <p>Kobel</p>	 <p>Ameisenhügel</p>
 <p>Höhle</p>	 <p>Nest</p>	 <p>Wasser</p>
 <p>Maulwurfshügel</p>	 <p>Stall</p>	 <p>Blatt</p>
 <p>Haus</p>	 <p>Erde</p>	 <p>Wabe</p>

Wer wohnt wo?

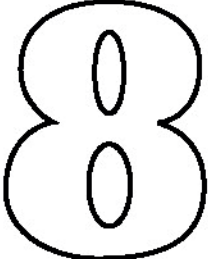
Memoryspiel

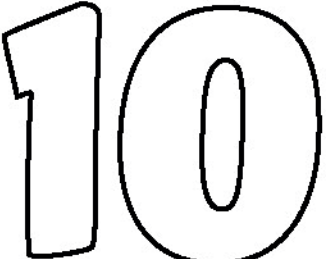
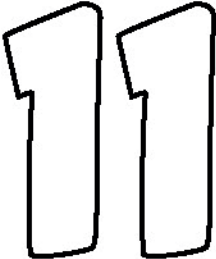
 EINS	 ZWEI	 DREI
 VIER	 FÜNF	 SECHS
 SIEBEN	 ACHT	 NEUN
 ZEHN	 ELF	 ZWÖLF

KUNTERBUNTER Kindersommer

20 Töne haben sich hier versteckt.
Findest du sie?

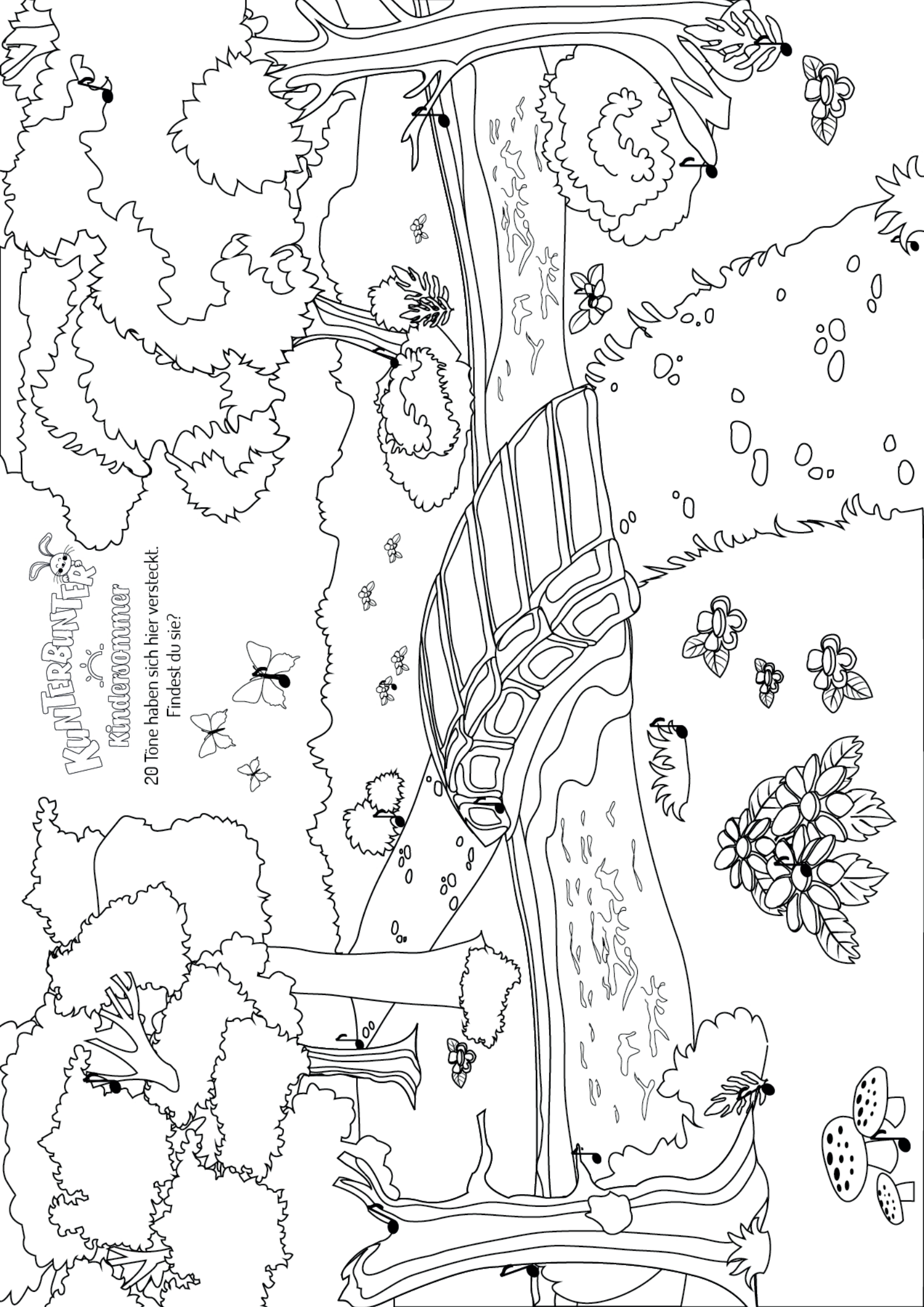

KUNTERBUNTER Kindersommer

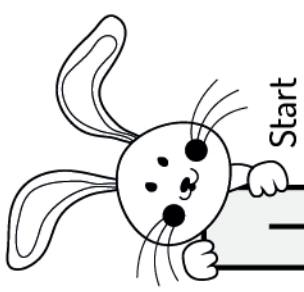

Start

Samle mit Karla
zusammen die
10 Instrumente ein.

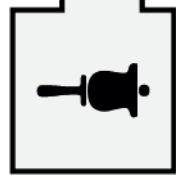

Ziel

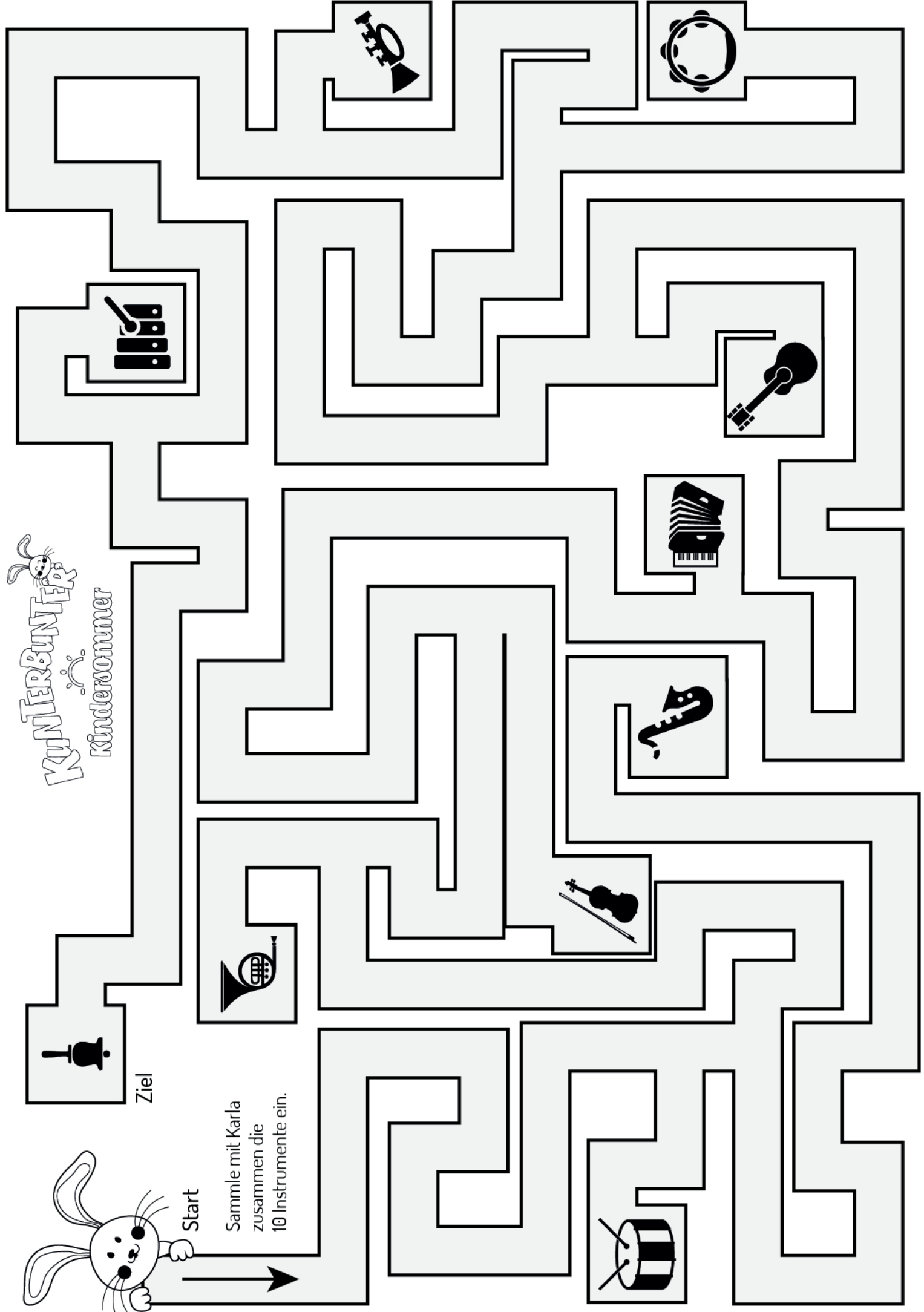

Hoppeln, Hüpfen,
Fortbewegen

Der Bewegungswürfel

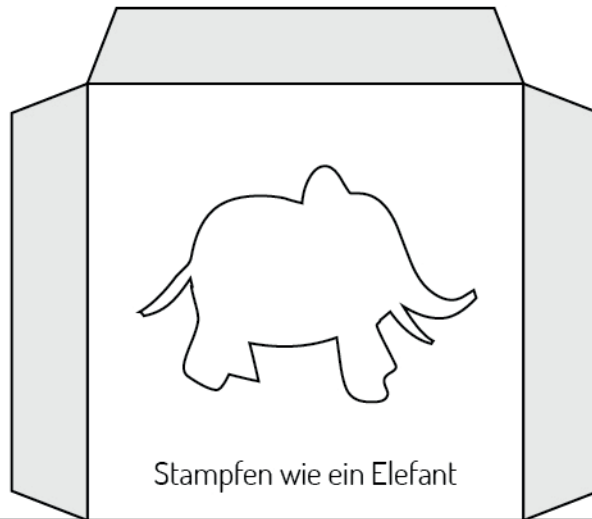

Stampfen wie ein Elefant

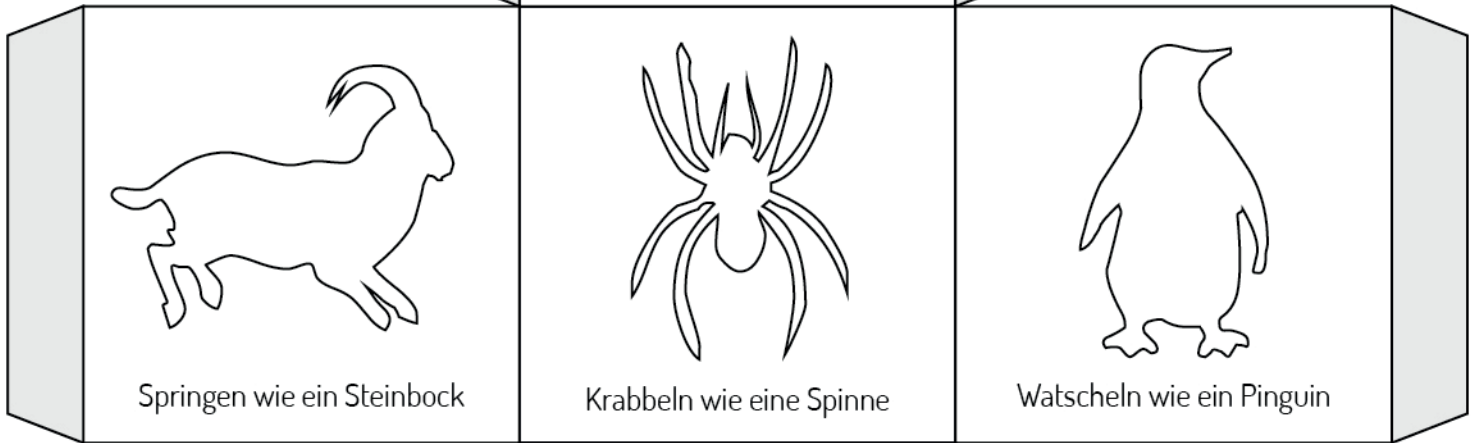

Springen wie ein Steinbock

Krabbeln wie eine Spinne

Watscheln wie ein Pinguin



Hüpfen wie ein Kaninchen



Auf einem Bein wie ein Flamingo

1. Male die Tiere aus.
2. Schneide den Würfel an der äußeren Kante entlang aus.
3. Falte den Würfel an allen geraden Kanten.
4. Klebe die grau schattierten Flächen an die Innenseiten der Quadrate.
5. Mit dem fertigen Würfel kannst du nun spielen. Viel Spaß!

Zugfahrkarte für

Vorname

Eisenbahnverkehrsgesellschaft

Gültig für die Fahrt

von nach

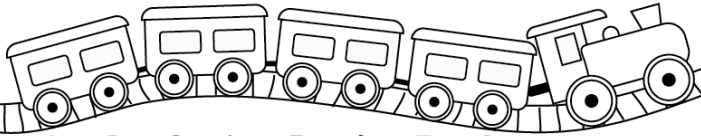

1 2 3 4 5 6 7 8 Hier bitte Alter ankreuzen

Zugfahrkarte für

Vorname

Eisenbahnverkehrsgesellschaft

Gültig für die Fahrt

von nach

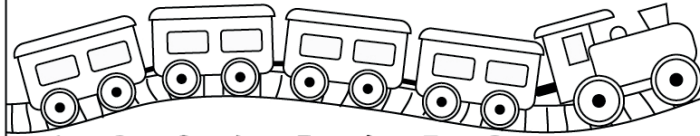

1 2 3 4 5 6 7 8 Hier bitte Alter ankreuzen

Zugfahrkarte für

Vorname

Eisenbahnverkehrsgesellschaft

Gültig für die Fahrt

von nach

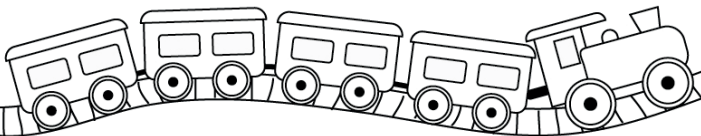

1 2 3 4 5 6 7 8 Hier bitte Alter ankreuzen

Zugfahrkarte für

Vorname

Eisenbahnverkehrsgesellschaft

Gültig für die Fahrt

von nach

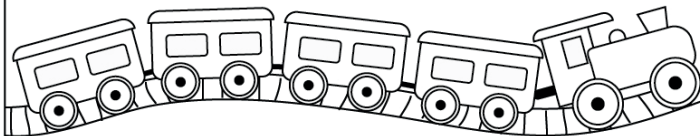

1 2 3 4 5 6 7 8 Hier bitte Alter ankreuzen

Zugfahrkarte für

Vorname

Eisenbahnverkehrsgesellschaft

Gültig für die Fahrt

von nach

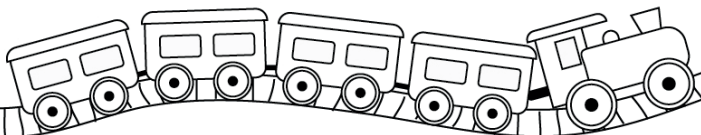

1 2 3 4 5 6 7 8 Hier bitte Alter ankreuzen

Zugfahrkarte für

Vorname

Eisenbahnverkehrsgesellschaft

Gültig für die Fahrt

von nach

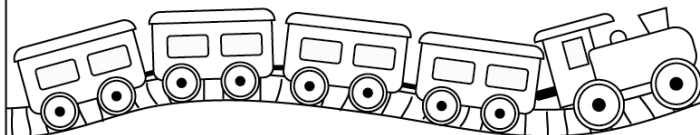

1 2 3 4 5 6 7 8 Hier bitte Alter ankreuzen

Zugfahrkarte für

Vorname

Eisenbahnverkehrsgesellschaft

Gültig für die Fahrt

von nach

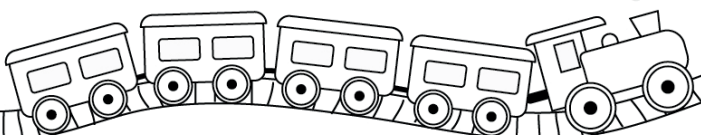

1 2 3 4 5 6 7 8 Hier bitte Alter ankreuzen

Zugfahrkarte für

Vorname

Eisenbahnverkehrsgesellschaft

Gültig für die Fahrt

von nach

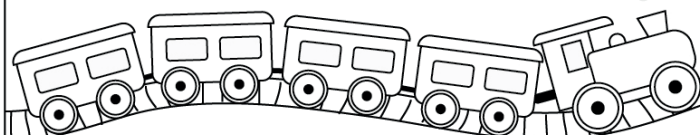

1 2 3 4 5 6 7 8 Hier bitte Alter ankreuzen

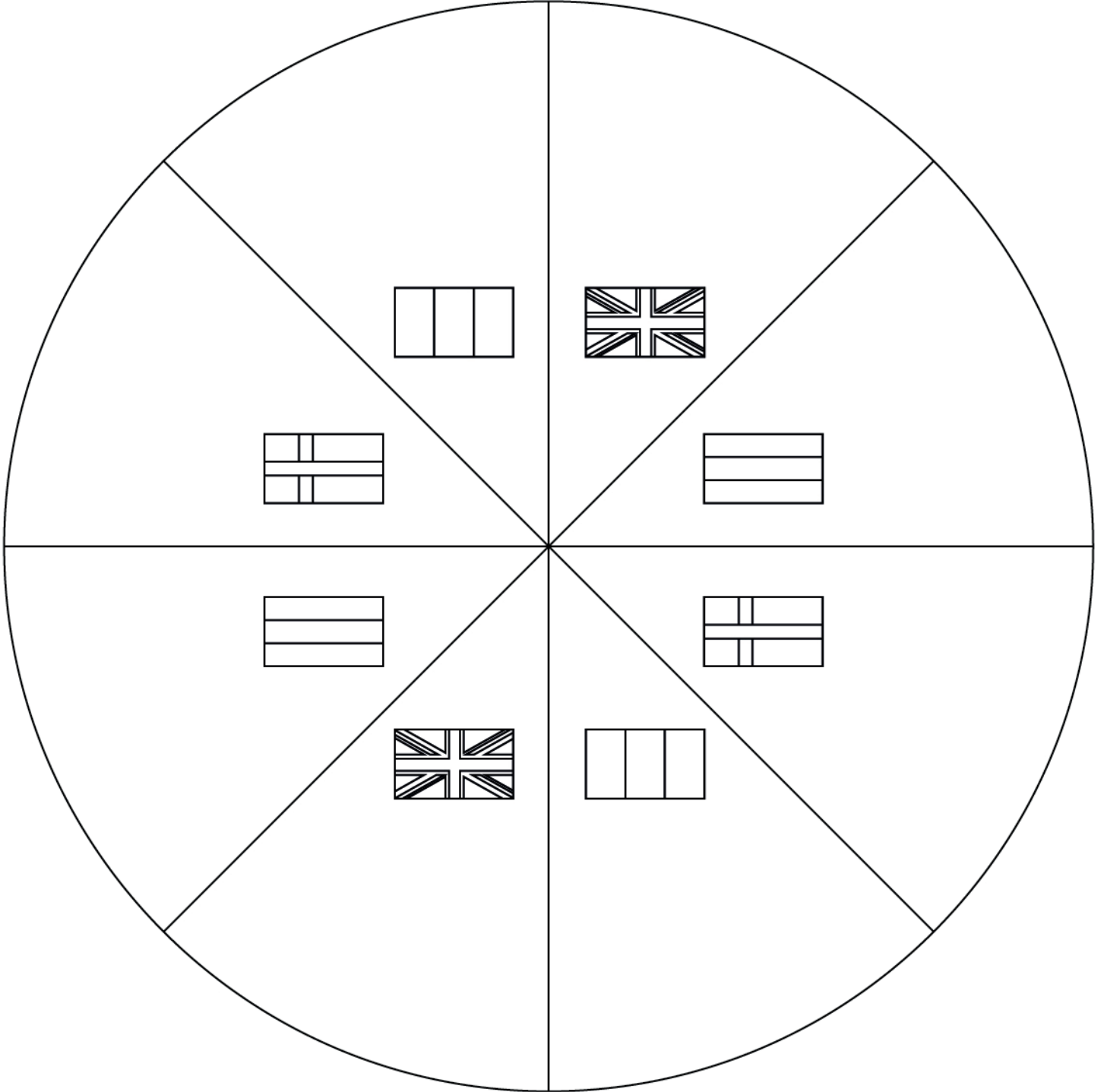

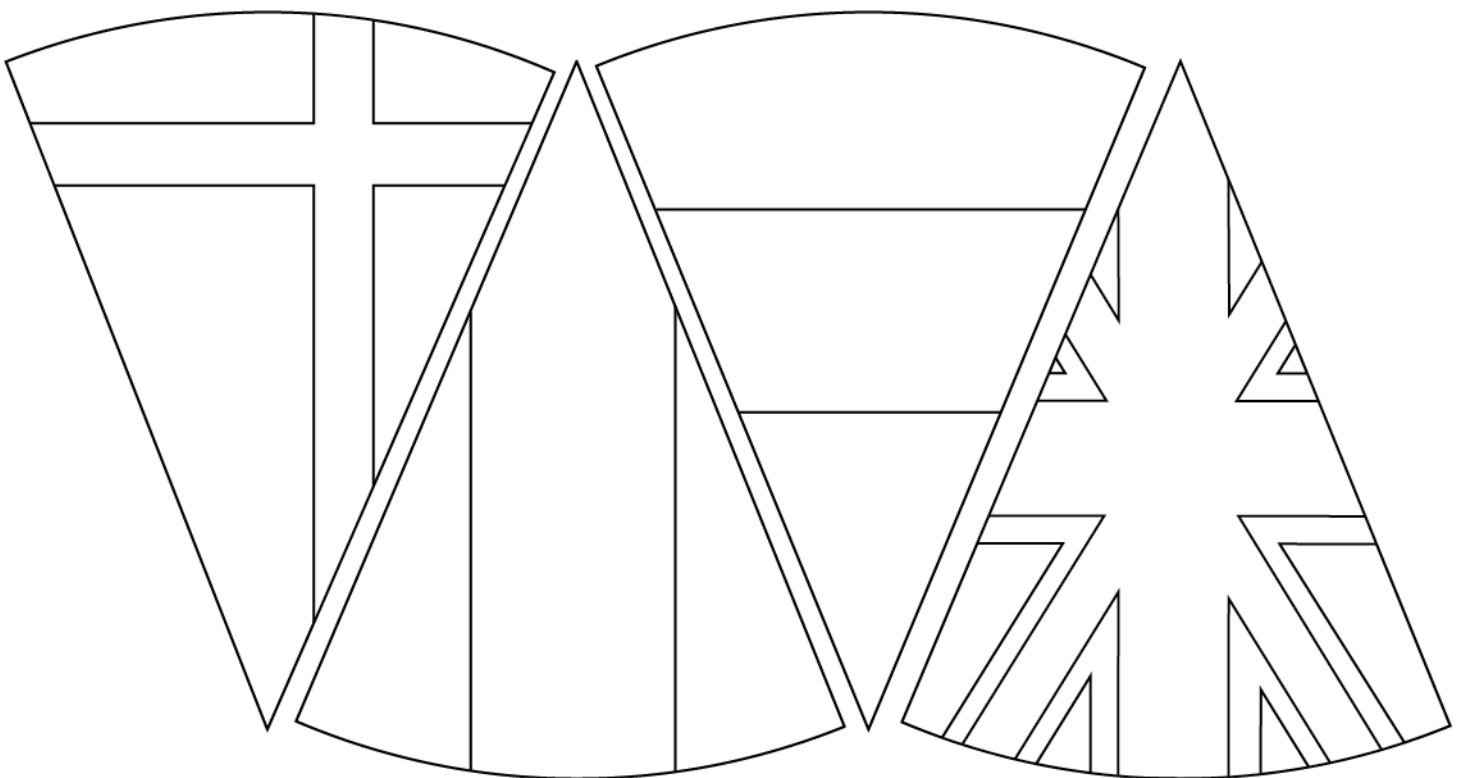
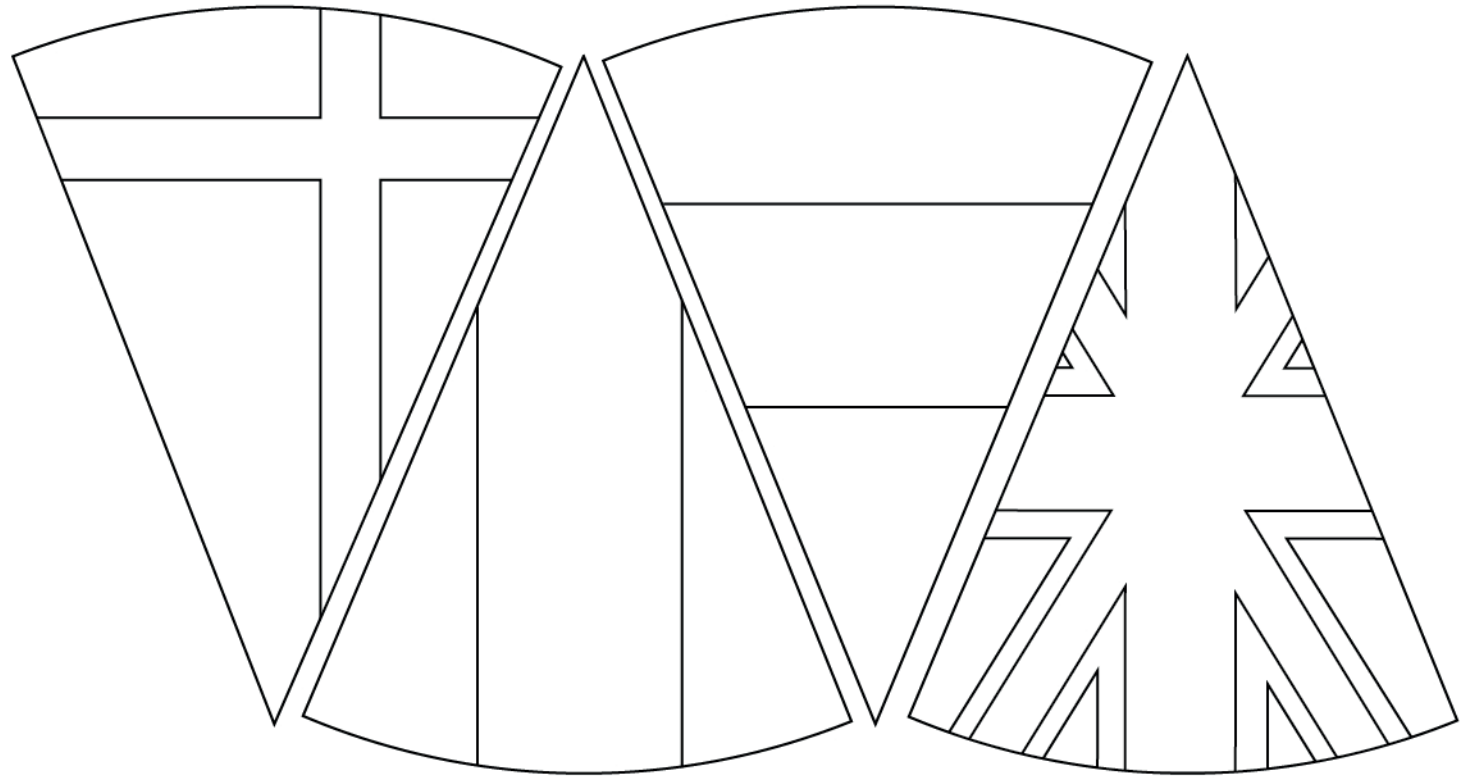

KUNTERBUNTER Kindersommer

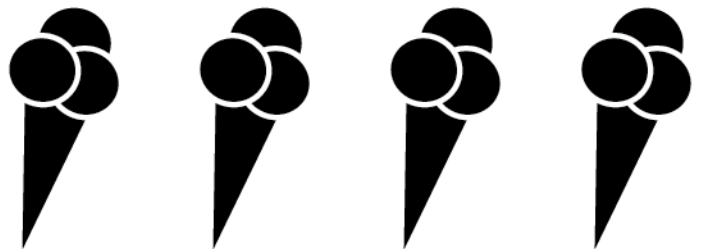

KUNTERBUNTER



Kindersommer

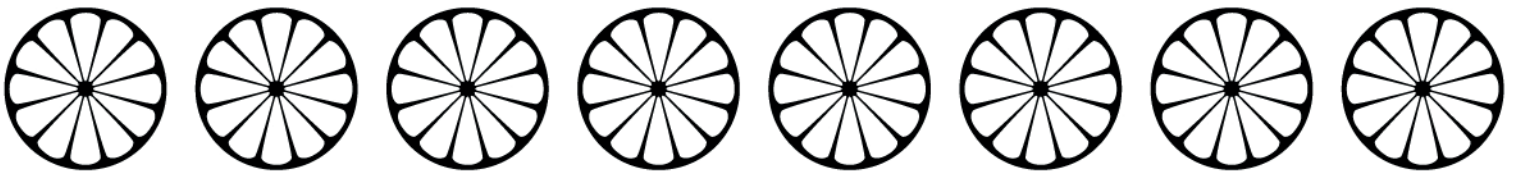
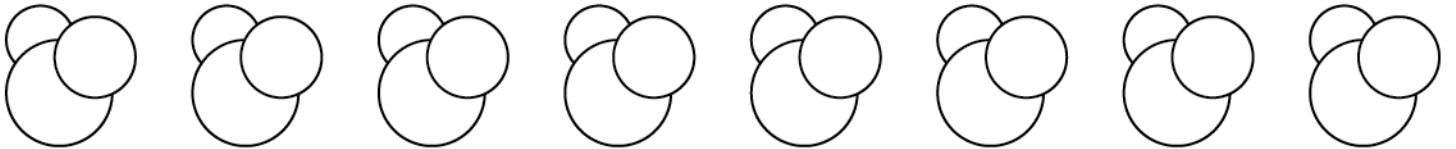
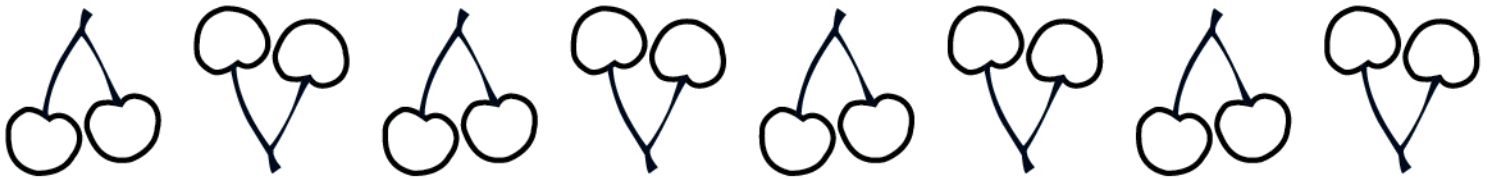
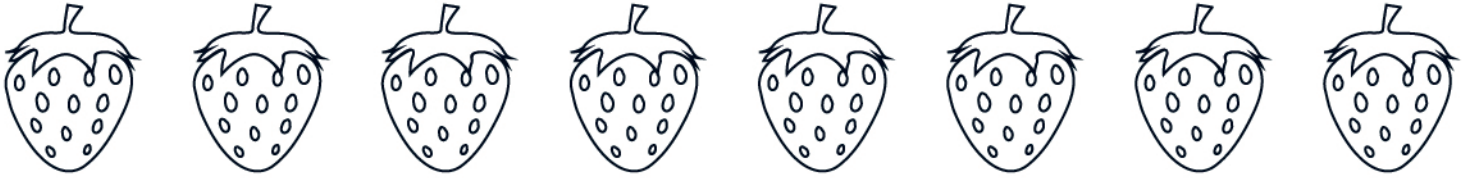

Riesen Geburstagsorte

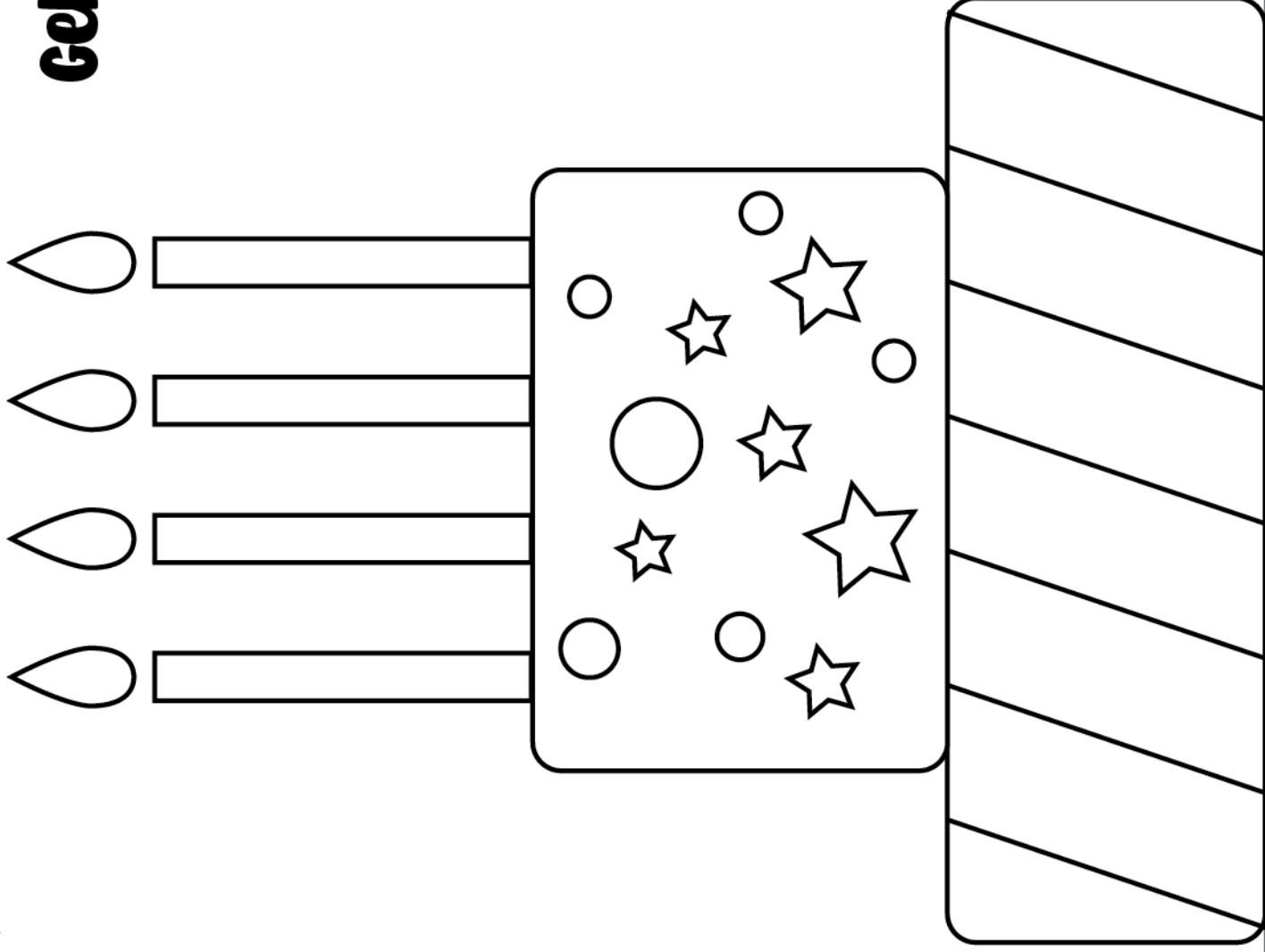

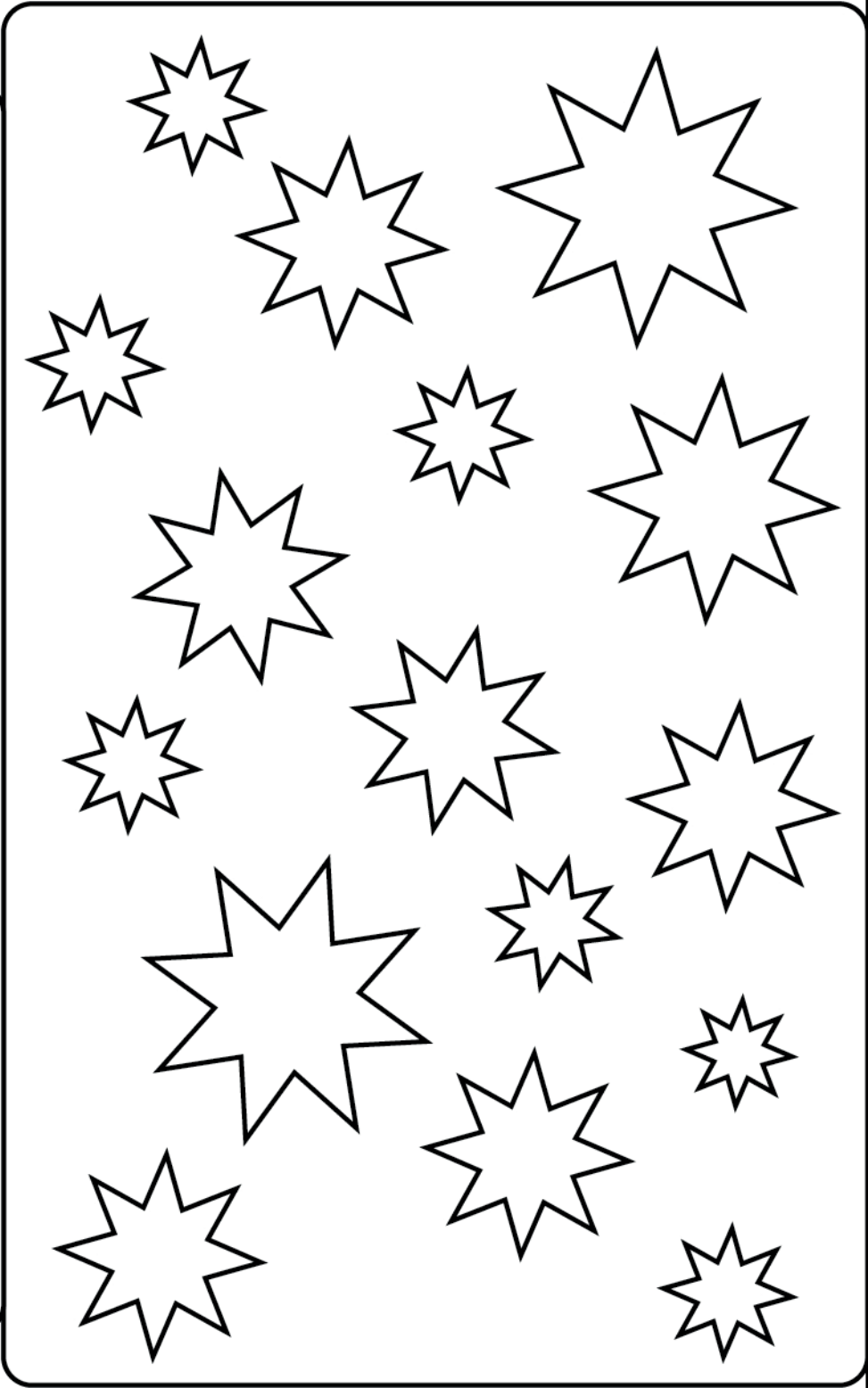
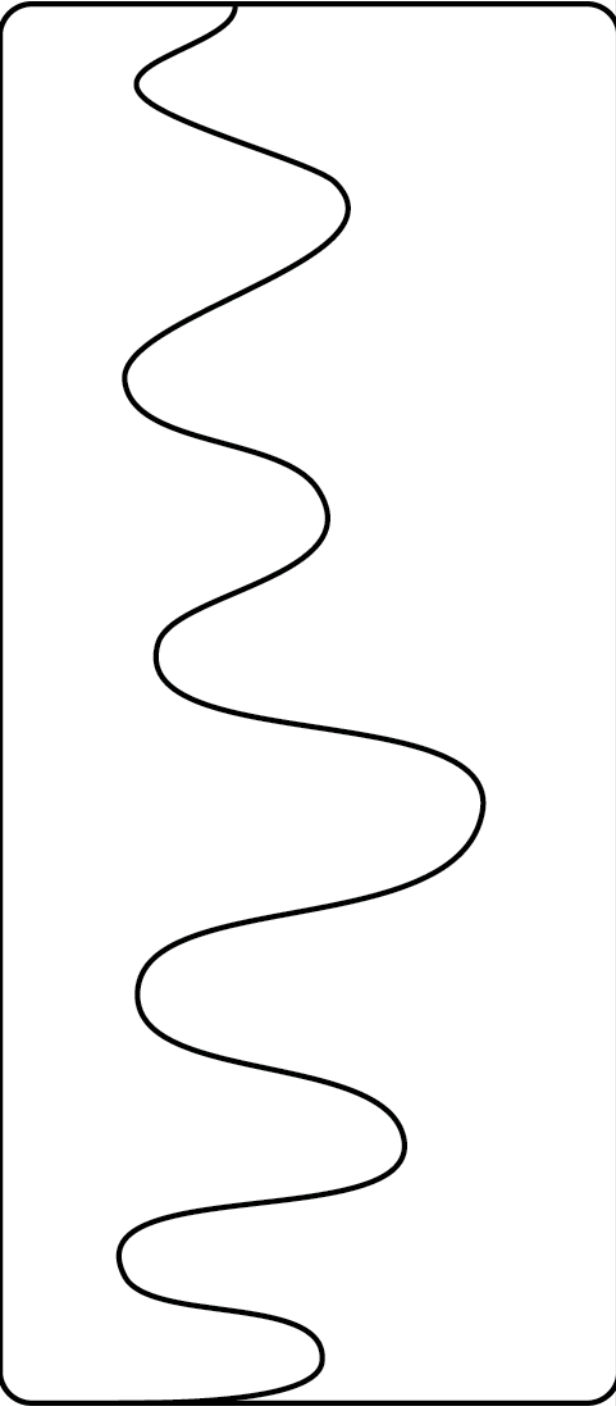

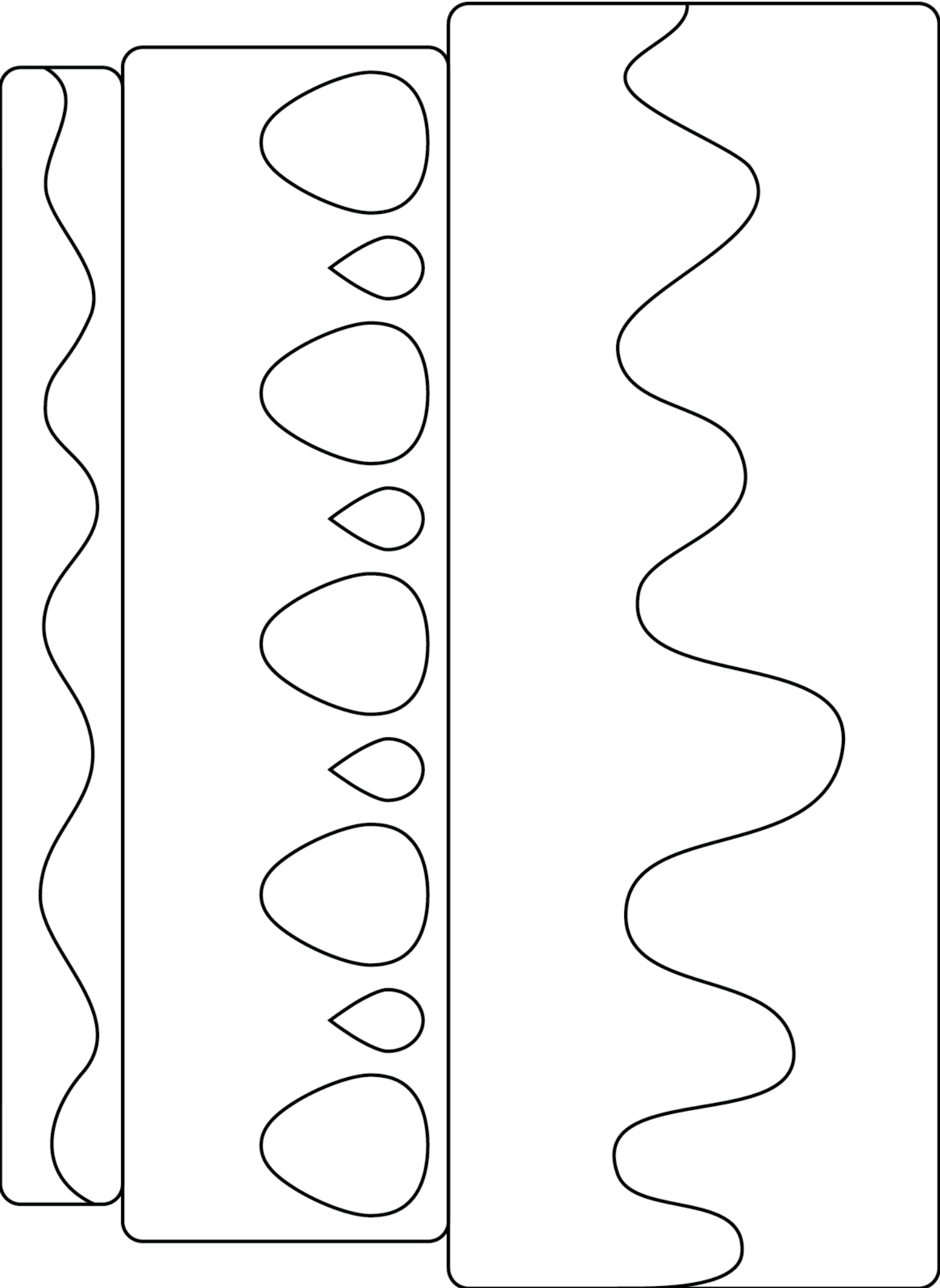



Tag und Nacht

Kinderzimmer

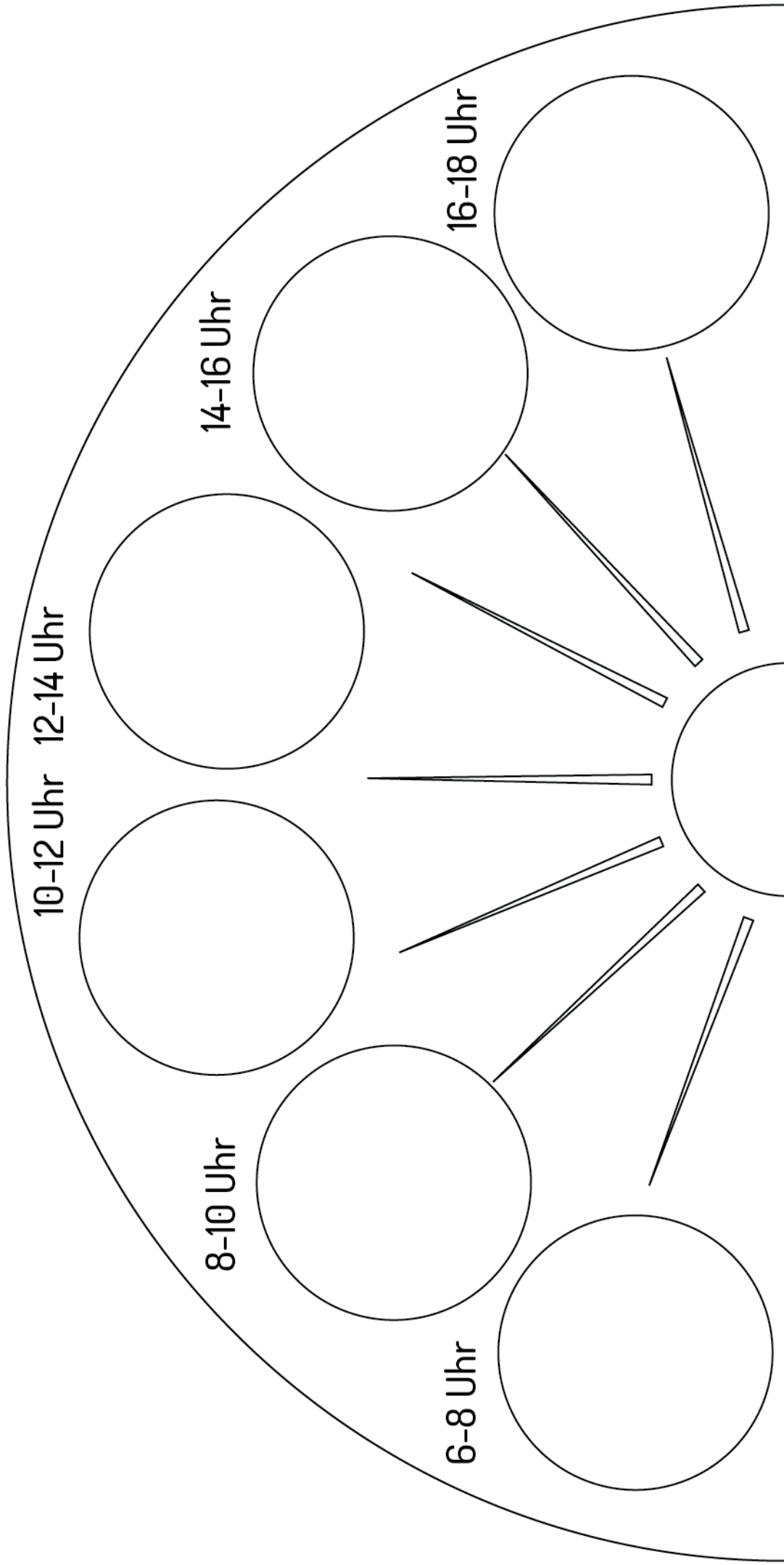

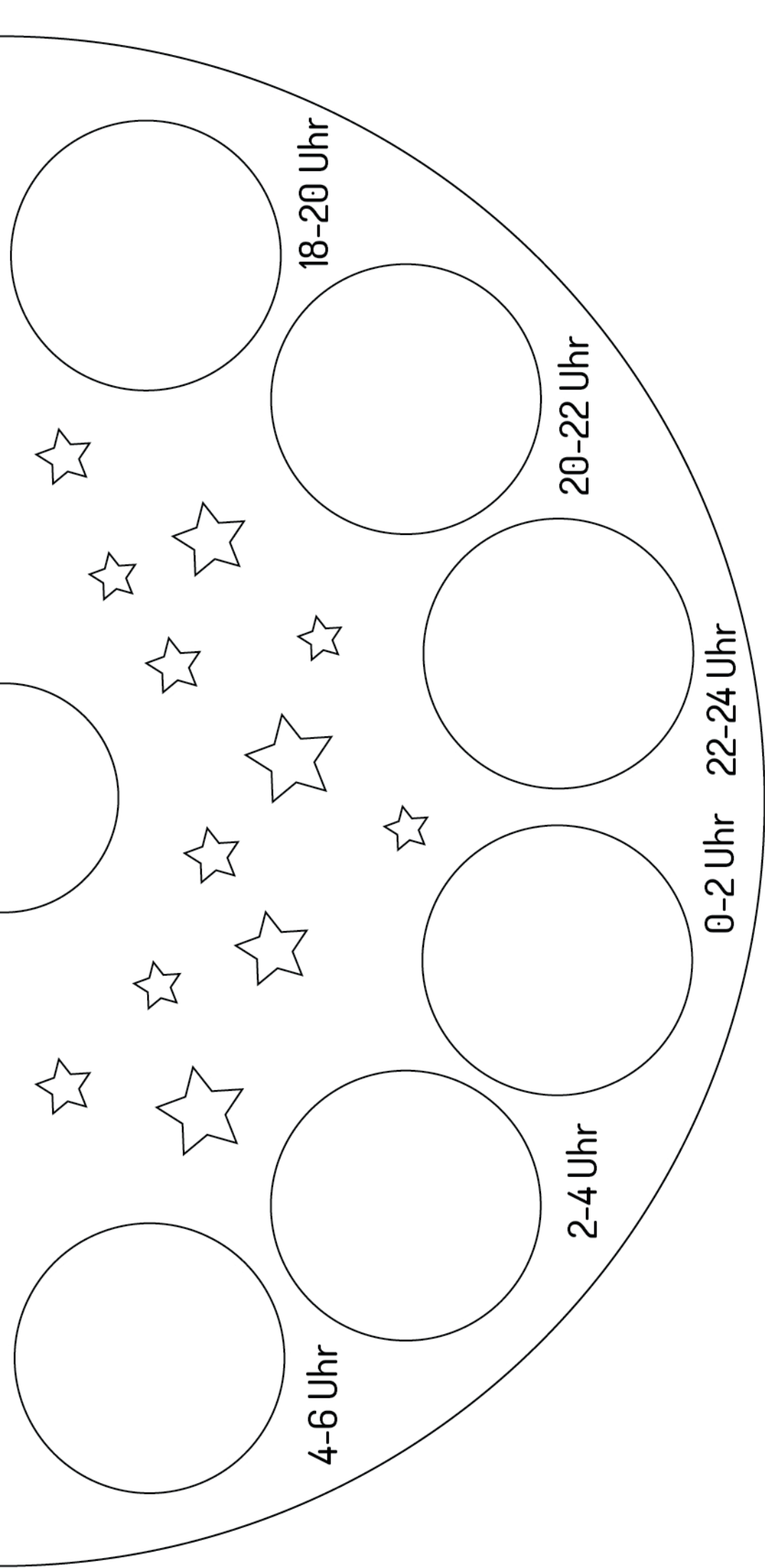

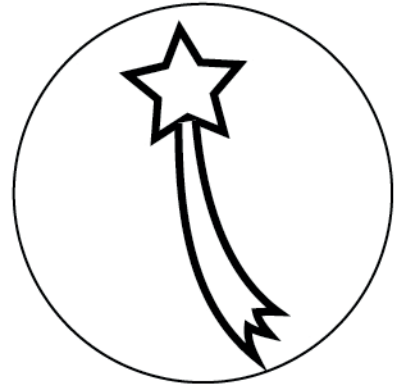
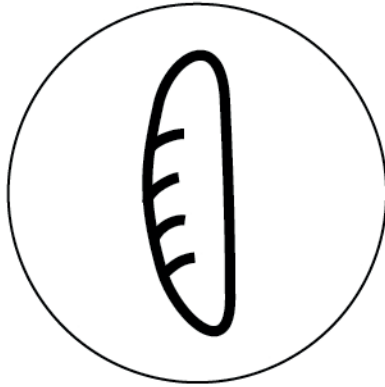
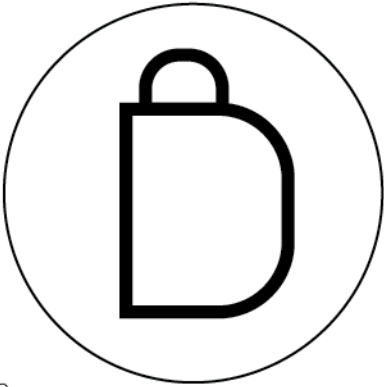
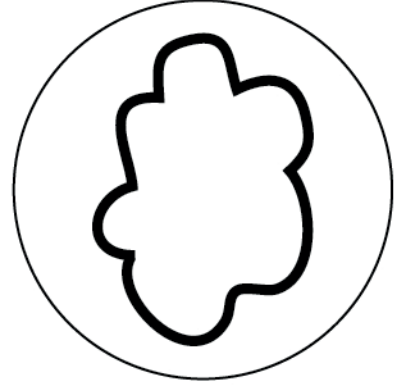
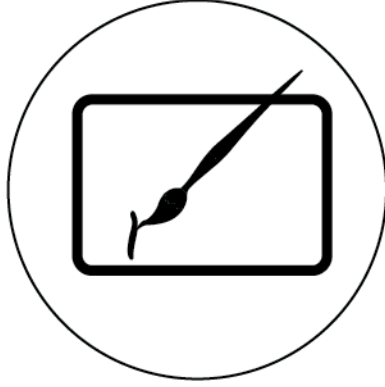
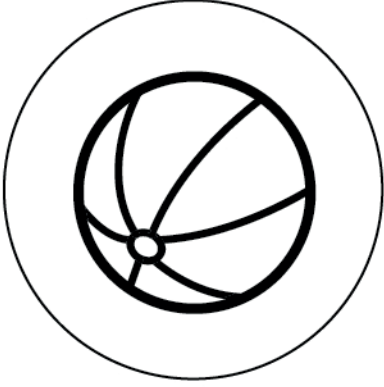
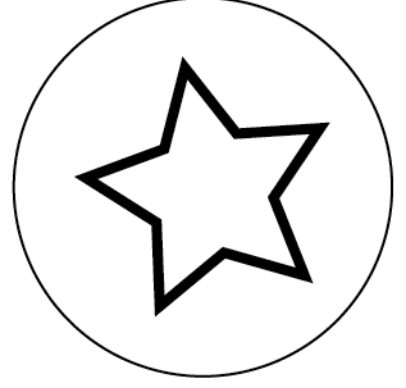
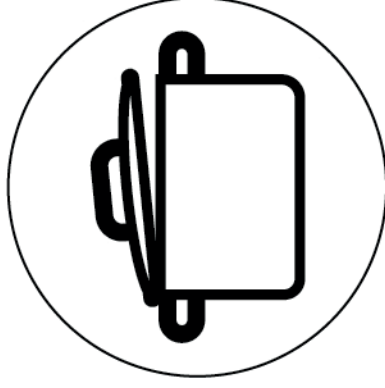
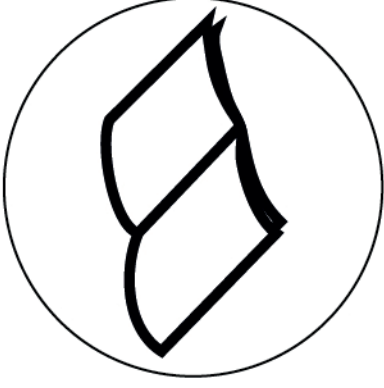
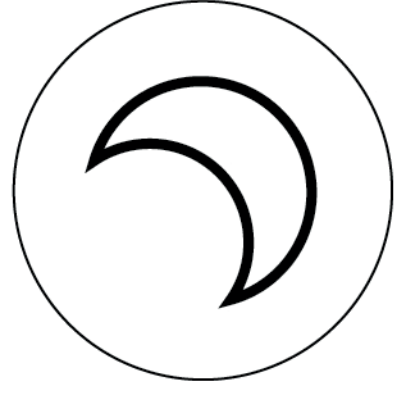
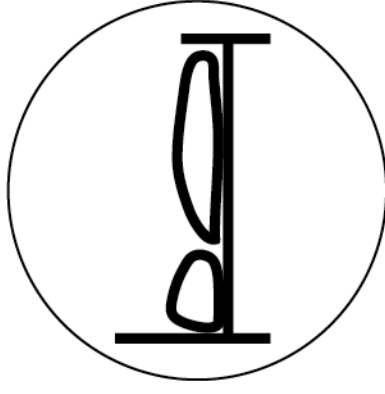
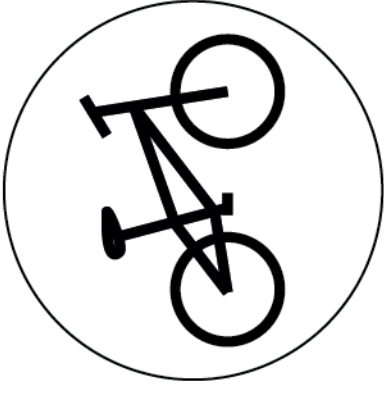

Tag und Nacht

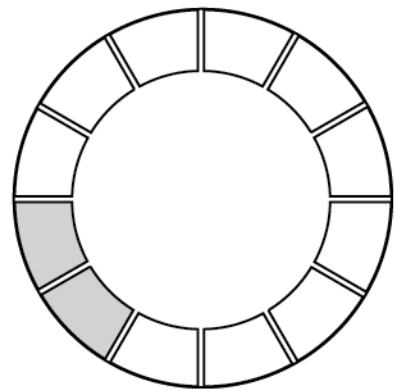
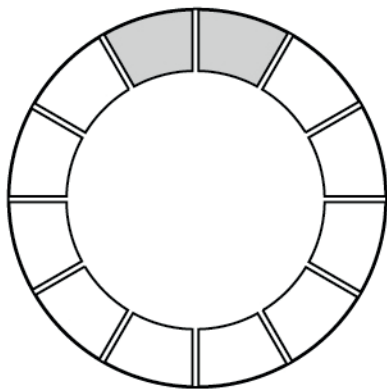
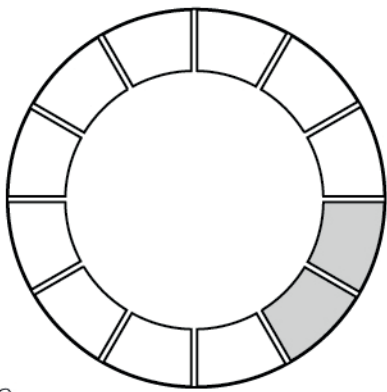
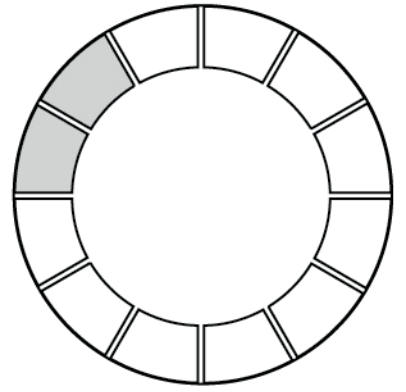
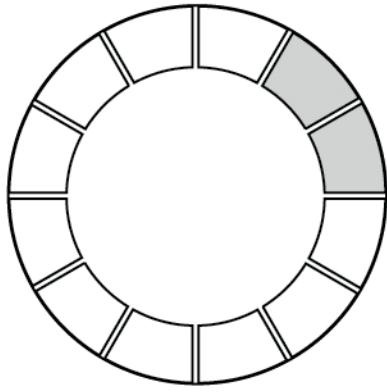
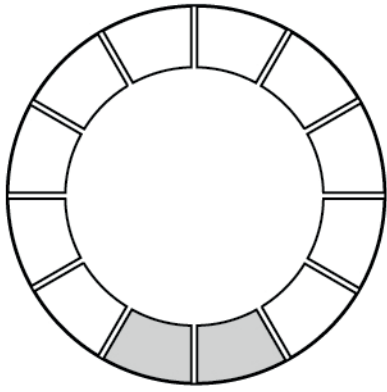
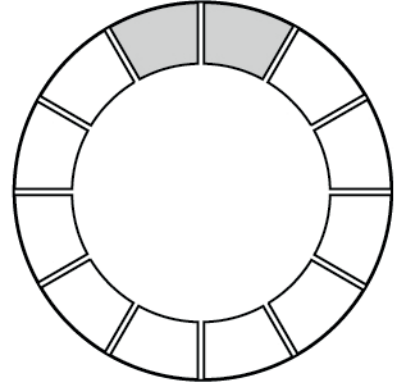
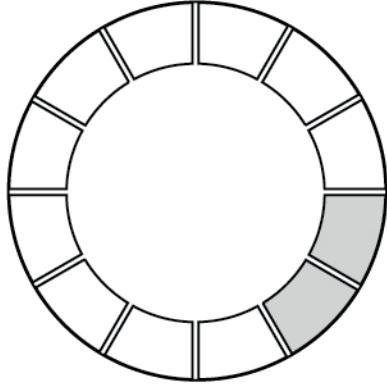
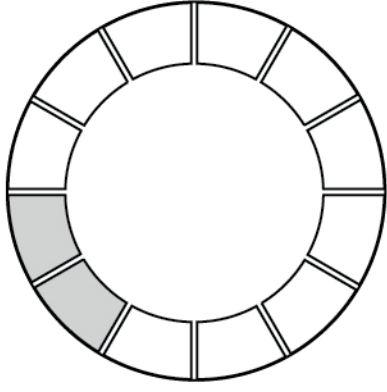
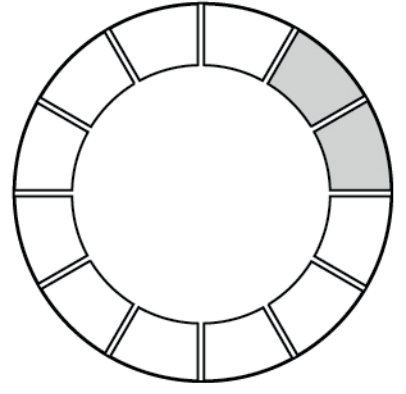
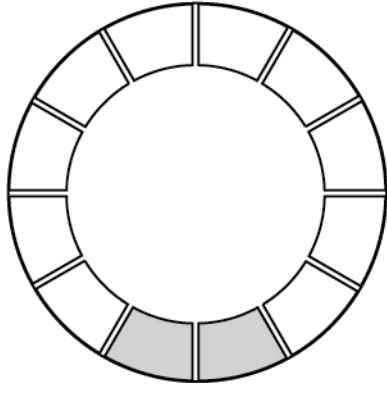
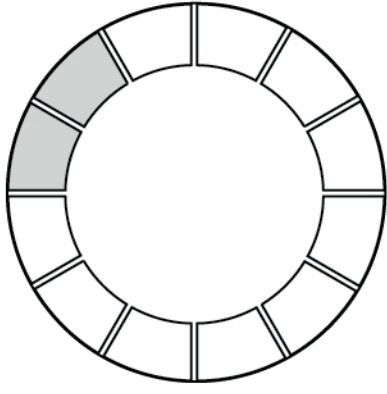

Tag und Nacht

Sonne, Mond und Sterne - Eine Einschlafmassage

Seite 1

Dieser Text wird vorgelesen

So wird massiert

	Das Kind liegt flach auf dem Bett o. Ä.
Die Sonne ist groß und rund	Mit der Hand auf dem Bauch einen Kreis beschreiben
und hat ganz viele Strahlen!	Die Finger zeichnen über beide Beine und nach oben Richtung Hals die Strahlen nach.
Aber jetzt wird es Abend und die Sonne geht schlafen.	Mit beiden Händen die Sonne über die Seite unterm dem Rücken des Kindes verschwinden lassen
Sie geht und ist weg.	Bewegung mehrmals wiederholen
Und jetzt ist es dunkel!	
Da kommt ein kleiner Stern.	Mit dem Finger am rechten großen Zeh tippen (Nicht zu sachte, sonst kitzelt es)
Er leuchtet ganz hell!	Kräftig tippen

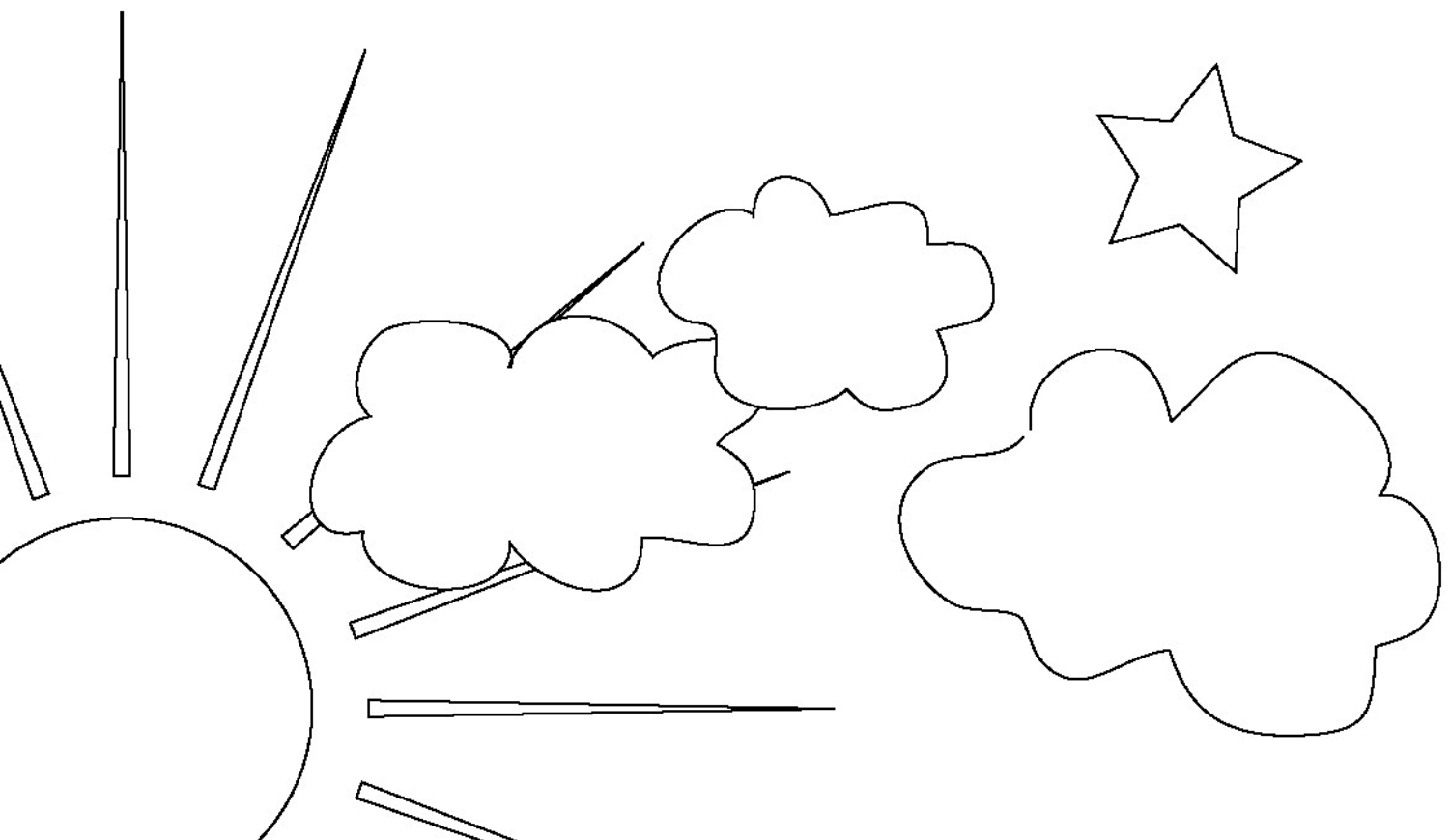

Sonne, Mond und Sterne - Eine Einschlafmassage

Seite 2

Dieser Text wird vorgelesen

So wird massiert

Und hier erscheint noch ein Stern.	Am rechten Knöchel tippen
Und noch einer...	An der rechten Wade tippen
Nach und nach erscheinen immer mehr Sterne	Mit den Fingern über das rechte Bein tippen.
Ganz viele! Und sie blinken und blinken!	Schneller tippen mit allen Fingern
Wie sieht es da drüben aus? Ah! Da leuchtet auch ein Stern!	Mit dem Finger am linken Zeh tippen
Ein zweiter...	Am linken Knöchel tippen
...ein dritter...	An der linken Wade tippen
Ganz viele Sterne!	Mit den Fingern über das linke Bein tippen.
Sie leuchten genauso hell! So schön sieht es aus!	Schneller tippen mit allen Fingern

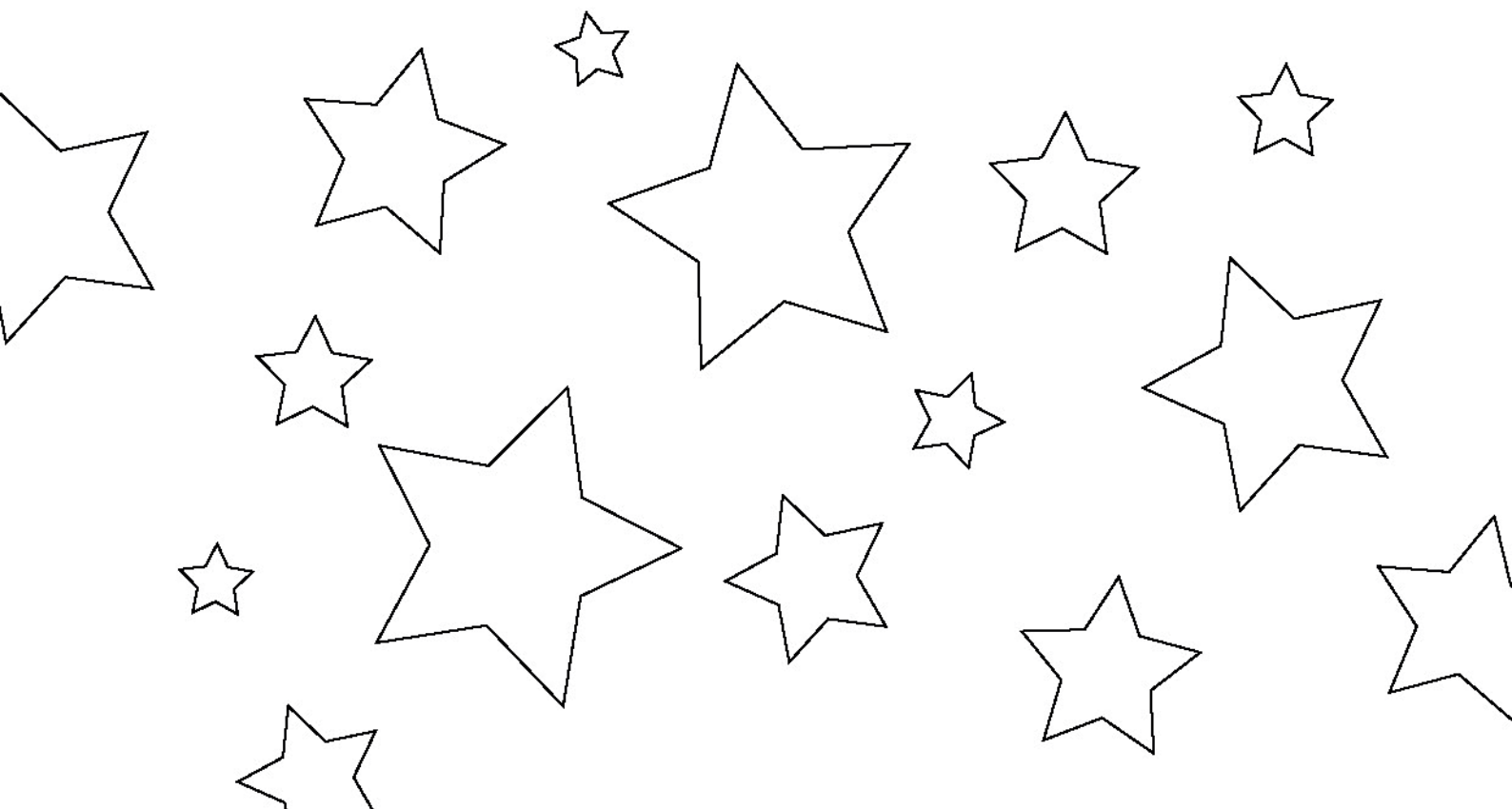

Sonne, Mond und Sterne - Eine Einschlafmassage

Seite 3

Dieser Text wird vorgelesen

So wird massiert

Was ist das? Auf einmal seh ich eine Sternschnuppe!	Mit der flachen Hand fest über das ganze Bein streichen (von oben nach unten)
Und noch eine!	Bewegung wiederholen
Auf der anderen Seite seh ich auch eine Sternschnuppe	Bewegung auf dem anderen Bein wiederholen
Im Sommer gibt es viele Sternschnuppen!	Bewegung wiederholen
Aber wer fehlt noch? Der Mond! Er steigt ganz langsam am Himmel auf.	Mit den Fingern den Mond auf der rechten Hand erscheinen lassen und über den Arm auf den Körper führen.
Dann ist er da! Groß und rund!	Mit der Handfläche langsam einen großen Kreis auf dem Bauch beschreiben
Der Mond leuchtet und er zieht seine Bahn. Am Ende der Nacht geht er unter.	Den Mond mit der Hand über den linken Arm bis zur linken Hand untergehen lassen. Dabei mit den Fingern über den Arm „tippeln“ und dann streichen.
Überall leuchten die Sterne	Mit den Fingern auf den Beinen „tippeln“
Die ganze Nacht!	Kräftig „tippeln“. Bewegung verlangsamen

